

Manual Usuario



**TRS**  
**ON-E**  
K I D S

20"

2021



Imagen: Moto exclusivamente para competición y circuito cerrado.



**TRS**  
MOTORCYCLES



Bienvenidos a TRS



Estimado cliente:

Le agradecemos la confianza que nos ha otorgado y le felicitamos por su nueva **TRS ON-E**.

Gracias a nuestra experiencia, profesionalidad y pasión por el Trial le ofrecemos un producto innovador, fiable y actual con prestaciones técnicas más que contrastadas, tanto por nuestros técnicos como por nuestros pilotos de alto nivel Mundial.

Las soluciones adoptadas nos otorgan un inconfundible carácter, marcado por la simplicidad, fiabilidad y diseño, cuidando hasta el más mínimo detalle para que su moto sea única.

Así mismo, este manual le proporciona toda la información necesaria para un uso correcto y seguro de la moto. Le recomendamos leer atentamente el manual antes de utilizar la moto.

Además, encontrará consejos e información de gran utilidad para el mantenimiento y conservación de su nueva **TRS ON-E**.

Atentamente,

*Jordi Jorriés*

**TRS le advierte:**

Antes de poner en marcha su motocicleta, lea íntegramente este manual de usuario donde se detallan todas las instrucciones que contribuyen al correcto manejo de la misma y a su propia seguridad, permitiendo a su vez un mantenimiento y conservación óptimos desde el primer día.

Preste atención especial a las notas marcadas específicamente con estos símbolos:

**¡ATENCIÓN!**

Este símbolo hace referencia a aspectos que, de ser ignorados, pueden conllevar algún tipo de daño a su motocicleta. Si estas advertencias no son tenidas en cuenta pueden provocar la anulación de la garantía del vehículo.

**¡PRECAUCIÓN!**

Este símbolo hace referencia a aspectos que, de ser ignorados, pueden conllevar algún tipo de peligro físico para el usuario.

**NOTA**

Este símbolo hace referencia a una nota. El texto que acompaña a una nota proporciona información útil u otra información relacionada importante.

Además de las notas de advertencias específicas, quedan detallados a su vez en este manual otro tipo de consejos para una mejor utilización de su motocicleta, así como un mejor ajuste y control de las características importantes del vehículo.

TRS se reserva el derecho a la realización de modificaciones en el presente manual.





## TRS le recomienda

Ante cualquier duda en cuanto a posibles ajustes de su motocicleta, seguir las indicaciones del manual y/o acudir a un concesionario autorizado de TRS.

Lea atentamente la información del manual de usuario para familiarizarse con las características de su vehículo antes de proceder a una conducción en condiciones de máxima potencia.

- Esta motocicleta está diseñada para una sola persona, no está permitido el transporte de un pasajero.
- Para una larga vida de servicio, procure mantener la motocicleta en el estado de mantenimiento recomendado en este manual.
- Este vehículo está diseñado para una conducción segura, siempre y cuando el piloto vaya equipado con las correspondientes medidas de seguridad (casco, protecciones, etc.). Tenga precaución y pilote de manera sensata.



# ÍNDICE

01- Descripción de elementos .....	7
02- Ficha Técnica TRS On-E kids .....	9
03- Responsabilidades de seguridad .....	10
04- Declaración de conformidad.....	12
04- Placa del fabricante .....	13
05- Interruptores, indicadores & diales .....	14
06- Cadena de transmisión .....	17
07- Suspensión.....	18
08- Amortiguación .....	19
09- Frenos .....	20
10- Baterías uso, cuidado y mantenimiento.....	21
11- Mantenimiento y limpieza.....	25
12- Instal.lación eléctrica.....	27
13- Instrucciones de pilotaje y consejos de seguridad .....	28
14- Garantía limitada.....	30

# 1 - DESCRIPCIÓN ELEMENTOS



- 01- Maneta freno trasero
- 02- Horquilla delantera
- 03- Motor DC 48V
- 04- Amortiguador trasero
- 05- Basculante
- 06- Pinza de freno delantera
- 07- Pinza de freno trasera
- 08- Enchufe cargador

- 09- Maneta freno delantero
- 10- Cadena de transmisión
- 11- Corona
- 12- Mando gas
- 13- Controladora
- 14- Reguladores de velocidad, respuesta y potencia
- 15- Guardabarros delantero
- 16- Batería

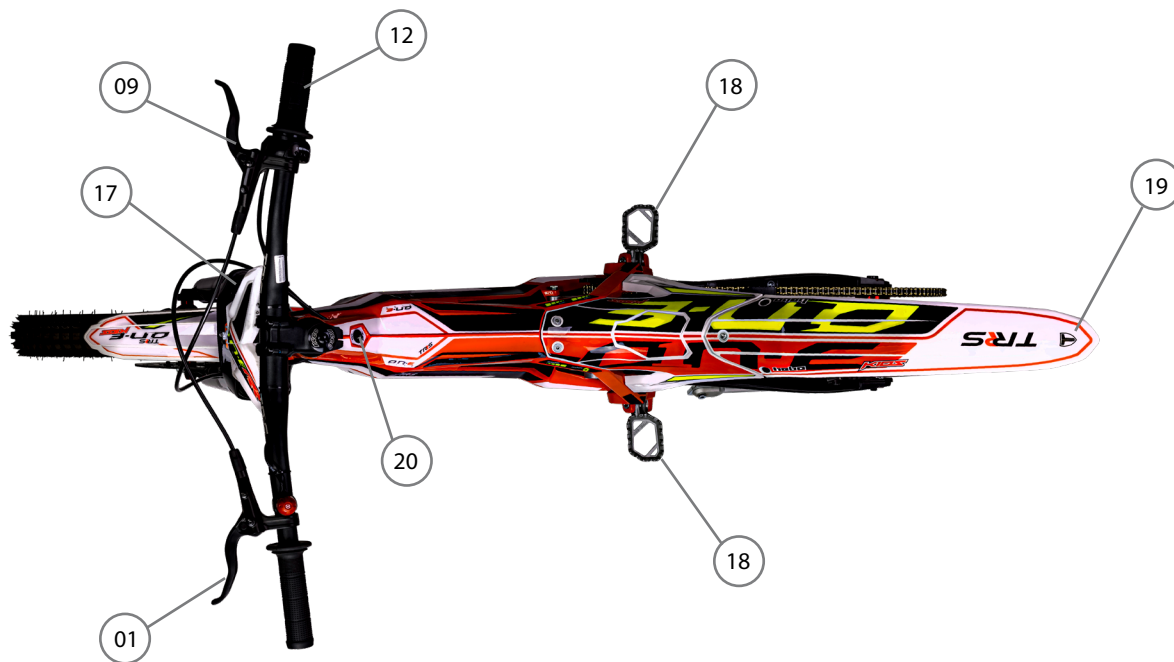

- 17- Regulador suspensión delantera
- 18- Estribos
- 19- Guardabarros trasero
- 20- Interruptor ON-OFF



## 2 - FICHA TÉCNICA TRS ON-E

### PRESTACIONES

Velocidad máxima	25 Km/h
Autonomía uso	Hasta 3h
Peso máximo piloto	35kg

### CHASIS

Bastidor	Fundición aluminio pintado rojo
Suspensión delantera	Hidráulico. Con rebote y precarga muelle ajustable
Amortiguador trasero	Con muelle y aceite, rebote ajustable
Bieletas	Sistema de bieletas progresivas TRS
Rueda delantera	Rebel XBIKE trial 20x2.5
Rueda trasera	Rebel XBIKE trial 20x3
Estriberas	Estriberas TRRS grip. Regulables (+/-)2.5mm

### MOTOR

1350 W corriente continua con imanes, motor DC 48V.

### RELACIÓN DE TRANSMISIÓN

Piñon 11z / Corona 86z / Cadena 219

### CONTROLADORA

Controladora regulable en velocidad, respuesta y par

### ACELERADOR

Puño electrónico con indicador LED de carga.

### BATERÍAS

Ion litio 48V con capacidad de 17,5 Ah

### CARGADOR

Litio AC90V-260V DC54.6V 4,5A

### DIALES Y CONTROLES

Interruptor encendido/apagado en el chasis  
Reguladores de velocidad, respuesta y par  
Hombre al agua.  
Enchufe cargador

### DIMENSIONES Y PESO

Longitud máxima	160cm
Altura asiento	56cm
Distancia libre al suelo	29cm
Altura manillar	89cm
Peso	24,7 kg

**Nota:** Existen muchos factores que influyen en la velocidad y autonomía máxima del vehículo. El tipo de terreno, la velocidad media, el peso del piloto, la presión de los neumáticos, el viento, pendientes, etc.

## 3 - RESPONSABILIDADES DE SEGURIDAD

Antes de poner en marcha la moto, revisar el estado general de la moto.  
No utilizar la motocicleta si los controles presentan algún daño aparente. En este caso, consulte inmediatamente a su distribuidor **TRS**.

**1. SUPERVISIÓN:** Esta motocicleta ha estado diseñada para el pilotaje de niños. Estos pilotos deberán ser supervisados por un adulto. El adulto debe considerar que las condiciones del terreno son correctas y que las habilidades del piloto son adecuadas para circular por ellas. Se debe controlar que el piloto conduce con precaución, con una velocidad y control adecuados.

**2. CASCO Y ELEMENTOS DE PROTECCIÓN:** Antes de subir a la moto, el piloto debe ir bien equipado. No permita que el piloto utilice la motocicleta sin la protección mínima. La protección recomendada para estos pilotos es: Casco, guantes y botas. Se debe evitar usar cordones en la ropa y calzado para evitar el peligro de ser atrapado por ruedas, cadena o piñones.

**3. NÚMERO DE PILOTOS:** Esta motocicleta ha sido diseñada para el uso de forma individual. No está permitido circular con un acompañante. No seguir estas indicaciones podría dañar la motocicleta y causar un accidente por desequilibrio en el manejo.

**4. SOBRECARGA DE LA MOTOCICLETA:** Esta motocicleta ha sido diseñada para la utilización de niños. Esto significa que el piloto debe ser pequeño y liviano. Incumplir esta norma, puede afectar en el comportamiento de la motocicleta y puede afectar negativamente la vida de la motocicleta.

**5. ÁMBITO DE USO:** Esta motocicleta está limitada solo al uso OFF-ROAD (Fuera carretera). Esto significa que esta motocicleta no puede usarse en calles ni carreteras públicas, así como en aceras. El propietario de la motocicleta, es el responsable de cumplir esta norma y otras que el estado donde reside aplique sobre este tipo de máquinas.

**6. CONDICIONES DE VISIBILIDAD:** No montar en la motocicleta, cuando las condiciones lumínicas resten visibilidad de forma importante. Atención al amanecer o al anochecer incluso con niebla o cielo nublado. Tener en cuenta que esta motocicleta, no está equipada con luces de posición.

**7. CONDICIONES CLIMÁTICAS ADVERSAS:** Cuando el suelo está mojado, la adherencia de las ruedas con el suelo, así como la efectividad de los frenos pierden eficiencia. Por este motivo es importante saber que la conducción deberá ser mucho más suave que en situaciones de seco, ya que la distancia de frenado aumenta, así como el peligro de patinar y provocar una caída. Se aconseja no conducir cuando está lloviendo o nevando. Tener en cuenta estas condiciones en terreno llano y sobre todo en subidas y bajadas pronunciadas.

**8. MANTENIMIENTO:** Seguir el mantenimiento de la moto, es importante para alargar la vida de la moto, así como conseguir que el funcionamiento sea el correcto y seguro. Seguir las instrucciones que aparecen en este manual. Antes de cada uso, revisar el funcionamiento de los frenos, estado de los neumáticos y apriete de los tornillos relacionados.

Se recomienda que la motocicleta sea revisada por un servicio **TRS**, al menos una vez al año.

**9. BATERÍAS:** Nuestras motocicletas equipan baterías de Ion-litio. La ubicación de la batería en la moto, la protege de los posibles golpes y le confiere la estanqueidad necesaria. Revisar este manual para encontrar más información específica de este aspecto.

**10. RECOMENDACIÓN:** Leer este manual por completo para conocer las características y peculiaridades de una moto eléctrica. Si tiene alguna duda que no lo resuelve en este manual, no dude en contactar con su distribuidor **TRS** local. Puede consultar en la página web **www.trsmotorcycles.com** el distribuidor que le queda más cercano.



## RESUMEN

- 1. SUPERVISIÓN:** Un adulto responsable debe supervisar en todo momento.
- 2. CASCO Y ELEMENTOS DE PROTECCIÓN:** El piloto debe llevar casco y equipo de protección apropiado.
- 3. NÚMERO DE PILOTOS:** Esta totalmente prohibido llevar pasajeros.
- 4. SOBRECARGA DE LA MOTOCICLETA:** No exceda las limitaciones de la máquina.
- 5. ÁMBITO DE USO:** Fuera de carreteras (OFF-ROAD)
- 6. CONDICIONES DE VISIBILIDAD**
- 7. CONDICIONES CLIMÁTICAS:** El terreno puede variar así que sea ¡responsable!
- 8. REALICE EL MANTENIMIENTO ÓPTIMO PARA SU PROPIA SEGURIDAD.**
- 9. CUIDE LAS BATERÍAS.**
- 10. RECOMENDACIÓN:** Lea, estudie y comprenda este manual.

**NOTA:** Si no comprende cualquier aspecto del uso y mantenimiento de su **ON-E**, por favor póngase en contacto con el distribuidor más cercano o con el servicio de atención al cliente.

# 4 - DECLARACIÓN DE LA CONFORMIDAD CE

**DESCRIPCIÓN DEL PRODUCTO:** Moto Eléctrica Infantil para circuito

**DESIGNACIÓN DEL MODELO:** ON-E KIDS

**AÑO DE FABRICACIÓN:** 2020

**NÚMERO DE SERIE:** XXXXX

**Cumple con:**

Ensayos Seguridad Eléctrica en el cargador de la batería EN60335-1:2008 y EN 60335-2-29:2004 (Directiva de bajo voltaje 2014/35/CE).

Seguridad para baterías y acumuladores IEC/EN 62133-2:2017.

Compatibilidad electromagnética según estándares EN 55014-1:2017; EN 55014-2:2015; EN 61000-3-2: 2018; EN 61000-3-3:2013 +A1: 2017 (Directiva 2014/30/EU).

**Se han aplicado los siguientes estándares:**

Examen mecánico de la conformidad para la Directiva de Máquinas 2006/42/EC de acuerdo con el estándar EN-16029:2012.

**Documento técnico guardado en:**

TRS MOTORCYCLES, S.L.  
C/ Muntaner 292 planta 3 puerta 2  
08021 Barcelona (España)

**Cargo:** DIRECTOR TÉCNICO

**Firma:**



Marcado CE ubicado en tija de la moto electrica



## 5 - PLACA DEL FABRICANTE

Todas las motocicletas que fabricamos en **TRS** salen con un número de identificación gravado en el bastidor y que figura en la ficha técnica de la documentación que entregamos al usuario. Este número no se puede remplazar ni modificar bajo ningún concepto. Este número se encuentra a la parte inferior del chasis, debajo del motor por la parte trasera y puede ser requerido en cualquier inspección técnica.

**¡ATENCIÓN!**

Es recomendable conservar anotado el número de serie y la información de identificación de su motocicleta para agilizar trámites en caso de robo o suministro de recambios.

### SERVICIO / GARANTÍA

En caso que apareciera necesidad para realizar una reclamación de garantía deberá ser tramitada por un concesionario autorizado **TRS**. (Vea la sección de garantía pag. 31)

Para cualquier pregunta acerca de su **ON-E**, por favor póngase en contacto con un distribuidor local o vendedor.

Puede consultar el listado de distribuidores y la información de contacto en [www.trsmotorcycles.com](http://www.trsmotorcycles.com)

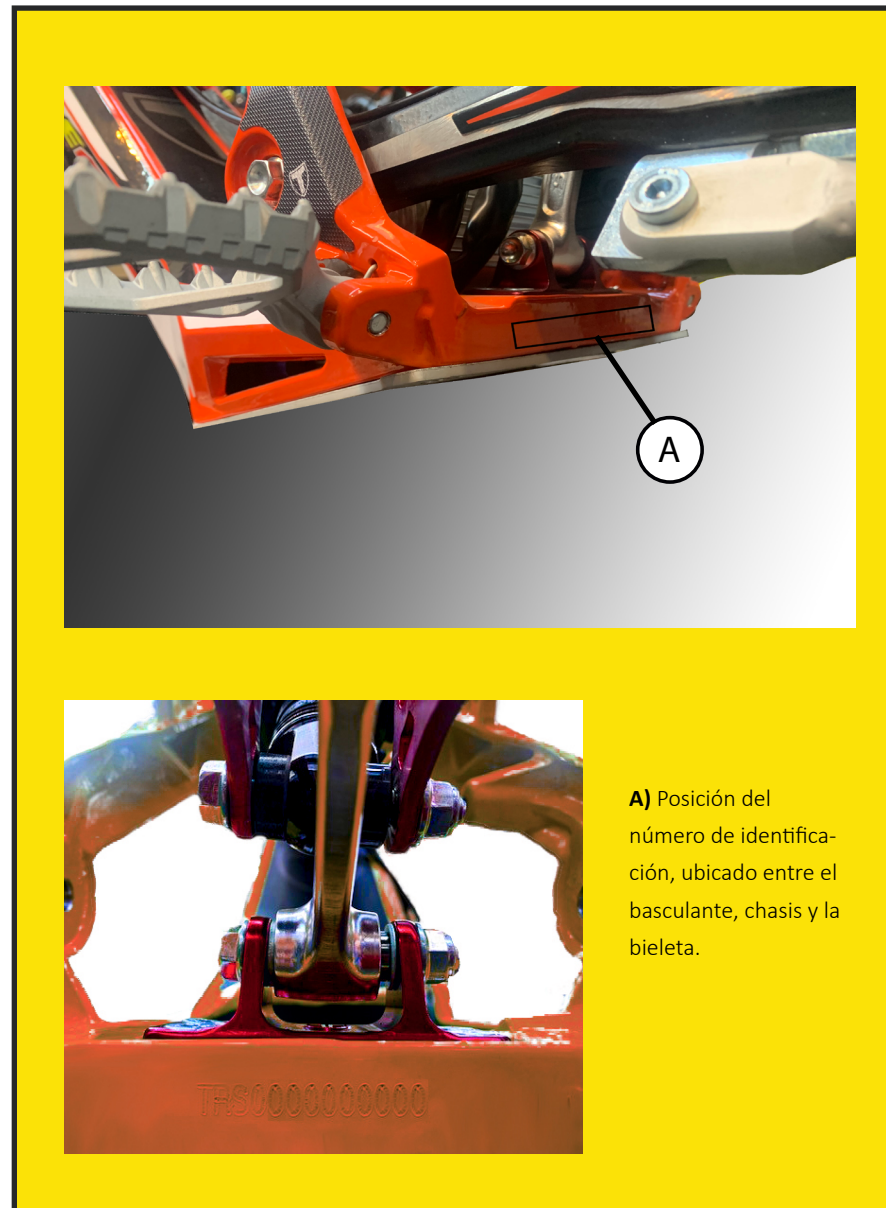

**A)** Posición del número de identificación, ubicado entre el basculante, chasis y la bieleta.

## 6 - INTERRUPTORES, INDICADORES & DIALES

### INTERRUPTOR ENCENDIDO /APAGADO

El interruptor (ON/OFF) permite encender y apagar la motocicleta. El botón se encuentra en la parte central superior del chasis. Fig (A).

### DESCONECTADOR O HOMBRE AL AGUA

Este interruptor también es conocido como “hombre al agua” (B). Este interruptor está conectado en serie con el interruptor encendido. El interruptor anti-caída debe estar colocado en su lugar para que el interruptor quede en posición de encendido. Es un elemento de seguridad, con lo que, en caso de caída del piloto, la moto se desconecta. Asegurarse que el piloto se coloca la cinta elástica en la muñeca izquierda y queda firmemente sujeta, antes de encender la moto.

Con este interruptor también se puede encender y apagar la motocicleta, colocando la parte roja en la base colocada en el lado izquierdo del manillar. También tiene la función de antirrobo o de uso sin consentimiento, desconectando la parte roja de la base y guardándola en otro sitio.

### ¡PRECAUCIÓN!

Si se aplica el acelerador antes de conectar el interruptor Anti-Caída (Hombre al agua), la motocicleta no se moverá.

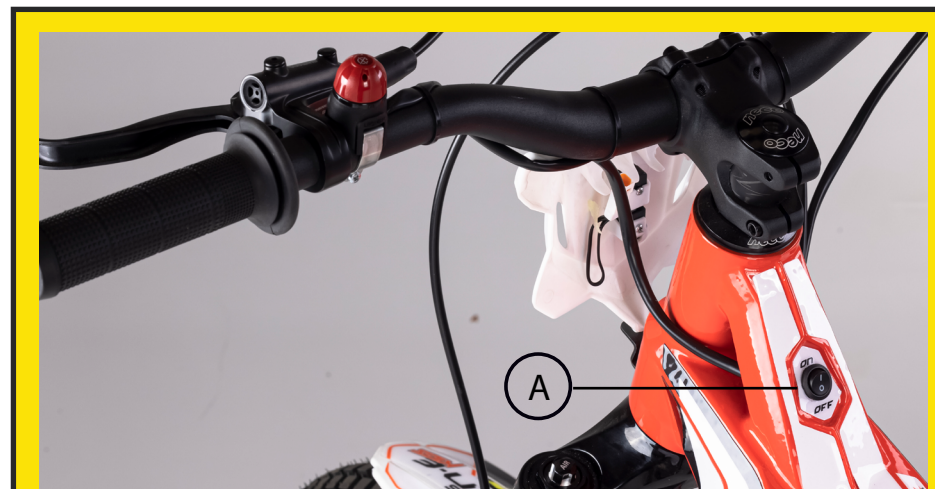

Fig A) Interruptor ON /OFF ubicado en la parte superior del chasis



Fig B) Hombre al agua, coloca la cinta elástica en la muñeca izquierda

## REGULADORES DE POTENCIA, VELOCIDAD Y RESPUESTA

La moto permite ajustar parámetros para adaptar la moto en función de la habilidad del piloto, así como de las condiciones del terreno. Existen 3 reguladores que se encuentran en la parte interior del chasis, debajo del asiento.

### 1. SPEED / VELOCIDAD (Azul)

Aumenta o reduce la velocidad punta. Para principiantes se recomienda empezar con el mínimo.

### 2. RESPONSE / RESPUESTA (Rojo)

Incrementa o disminuye la sensibilidad del gas. Al mínimo la reacción del gas es mas lenta. Al máximo, la respuesta del gas es más rápida. Para superficies resbaladizas y/o para principiantes, se recomienda ajuste bajo.

### 3. POWER / POTENCIA (Amarillo)

Al aumentar potencia, nos permite subir cuestas con mas fuerza así como obtener unas reacciones más rápidas. La configuración al máximo solo se recomienda para pilotos más experimentados.

## TENGA EN CUENTA:

LOS REGULADORES DEBEN AJUSTARSE SOLO POR UN ADULTO RESPONSABLE Y CONOCEDOR DE LA HABILIDAD DEL PILOTO Y DE LAS CONDICIONES DEL TERRENO.

Se recomienda empezar con todos reguladores al mínimo y en función de las habilidades del piloto ir aumentando. Anotar la posición de cada regulador cuando el piloto se encuentre cómodo.

Para familiarizarse con las regulaciones y visualizar el efecto de cada regulación, es recomendable colocar la moto encima de un caballete y familiarizarse con las reacciones de la moto.

## NOTA

El uso prolongado de las regulaciones en la posición máxima puede reducir la autonomía sensiblemente con respecto a las regulaciones en posiciones mínimas.

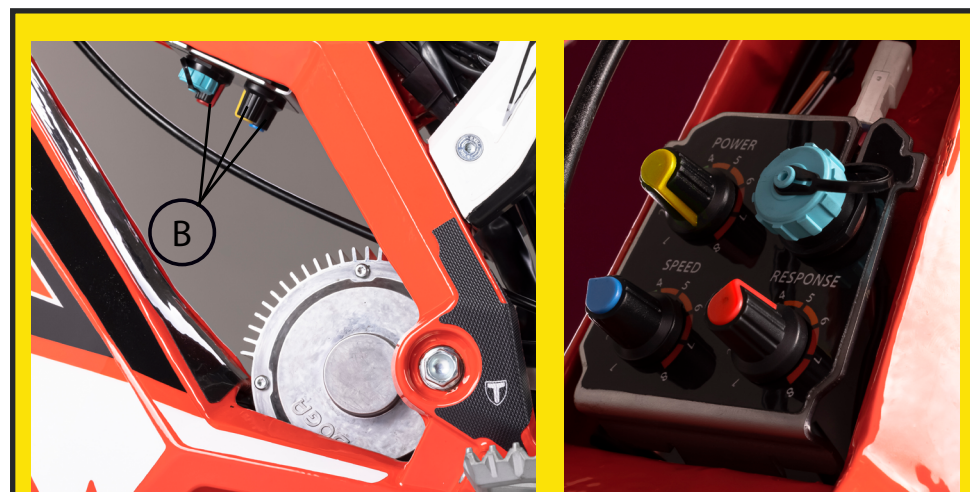

Fig B) Reguladores se encuentran en la parte interior del chasis y permiten variar la potencia (amarillo), la velocidad (azul) y la respuesta (rojo). Los reguladores girando en sentido a las agujas del reloj, las prestaciones de la motocicleta aumenta. Al contrario, girando en sentido antihorario las prestaciones se reducen al mínimo

## ¡PRECAUCIÓN!

Los reguladores son sensibles a pequeños ajustes. No adivine los cambios. Compruebe siempre antes que los ajustes realizados son los correctos para las habilidades del piloto.

## ¡ATENCIÓN!

Es muy importante mantener a distancia a todo el mundo cuando la moto se esté recargando o se estén ajustando los diales. Los diales son sensible a pequeños ajustes. No adivine los cambios. Compruebe siempre antes que los ajustes realizados son los correctos para las habilidades del piloto.

### INDICADOR DE CARGA

El indicador de carga de batería se encuentra integrado en el puño de gas e indica el estado de carga de la batería. Este indicador también indica si el interruptor de encendido está apagado o encendido. Siempre apague el interruptor de encendido cuando la moto no se esté usando.

A medida que la carga de la batería se va agotando, se van apagando luces del indicador. Cuando los 4 leds están encendidos, significa carga completa. A medida que la carga disminuye, los leds se van apagando. Cuando solo queda 1 led encendido, indica que la carga de batería es baja.

Para alargar la autonomía, se recomienda escoger posiciones de menor potencia, velocidad y respuesta a medida que la carga va disminuyendo. Cuando solo se enciende una luz LED roja, se recomienda cargar la **ON-E** lo antes posible. De esta forma se consigue alargar la vida de la batería al no consumir su carga al máximo.

### NOTA

Durante el uso, se puede apreciar que el indicador decae, cuando la máxima potencia es requerida, siendo normal este fenómeno.





## 7 - CADENA DE TRANSMISIÓN

Esta motocicleta utiliza una cadena de transmisión, piñón y corona habitual en una moto de mayor tamaño. Esta moto no tiene marchas, es transmisión directa de motor a rueda.

Antes de cada salida, se deberá comprobar que el tensionado sea correcto y corregir en caso necesario. Normalmente cuando la moto es nueva, se deberá corregir de forma más habitual.

El ajuste se deberá realizar del siguiente modo:

1. Asegurarse que la moto está desconectada. Botón de encendido en OFF y botón hombre al agua desconectando.
2. Desatornillar el eje de rueda trasera hasta que la rueda quede libre de basculante. No sacar el eje.
3. Procedimiento de tensar cadena:
  - a) Desatornillar la contratuerca con una llave fija de 8mm entre basculante y tensor rueda. Existe una al lado derecho y una al lado izquierdo.
  - b) Desatornillar el tornillo con una llave fija de 8mm empujando el tensor cadena. Con poco giro, el desplazamiento es grande. Realizar la operación simétricamente. No dejar la cadena muy tensada, tener en cuenta que cuando el amortiguador este comprimido, la cadena tiende a tensarse.
  - c) Comprobar que la rueda trasera queda alineada con el basculante.
  - d) Fijar las contratuercas en ambos lados.
  - e) Atornillar el eje de la rueda trasera.

f) Comprobar que el piñón y los tornillos de la corona están correctamente atornillados.

g) Lubricar la cadena con espray para cadenas. TRS recomienda el uso de NILS Off road chain.



Desatornillar el eje de la rueda trasera con una llave allen de 8mm.



Desatornillar el tensor cadena con una llave fija de 5mm empujando el tensor de la cadena. Realiza la misma operación en el otro lado del basculante. Fijar las contratuercas y atornillar el eje de la rueda. Comprobar que el piñón y los tornillos de la corona están correctamente atornillados.

## 8 - SUSPENSIÓN

Esta motocicleta está equipada con suspensión neumática, a la parte delantera y trasera ajustables.

### SUSPENSIÓN DELANTERA

Los ajustes posibles son:

**A) Compresión:** Ajustable con el pomo situado en la parte superior de la botella derecha. Girando el dial de compresion en sentido antihorario podemos bloquear l'amortiguación completamente o endurecerla, si giramos el dial en sentido horario desbloqueamos la compresión, por lo tanto una amortiguacion más suave.

**B) Rebote:** El ajustador del rebote se encuentra en la parte inferior de la botella derecha. Girando en sentido antihorario obtenemos un rebote más rápido, por lo contrario en sentido horario el rebote es más lento.



B) Rebote

A) Compresión

La suspensión delantera es una horquilla de "aire". Se requiere una bomba de aire específica para añadir presión. La bomba de aire no es suministrada con la moto.



Podemos ajustar la dureza o suavidad de nuestra suspensión con una bomba de aire.

## 9 - AMORTIGUACIÓN

Esta motocicleta está equipada con un amortiguador de aceite con muelle helicoidal situada en la parte posterior.

El amortiguador está conectado a un sistema de bieletas que le confiere progresividad en el recorrido, es decir en la primera parte del recorrido la amortiguación es suave y mientras que en la parte final la amortiguación se endurece. Esto permite aumentar la tracción en el primer recorrido y reducir el impacto cuando la moto realiza un salto.

El amortiguador tiene posibilidad de dos ajustes:

**A) Precarga del muelle.** Ajustando la tuerca que sujeta el muelle, se puede endurecer o ablandar la fuerza del muelle. Girando la tuerca en sentido horario se consigue más dureza mientras que girando en sentido antihorario se consigue más suavidad.

Existe como accesorio otro muelle reemplazable con diferente dureza, para conseguir mejor ajuste en función del peso y habilidades del piloto.

**B) Rebote.** Existe un pomo en la parte superior del amortiguador. Se encuentra bajo el sillín. Ajustando este parámetro, se consigue que el amortiguador recupere la posición después de la compresión, de forma más rápida o más lenta. En sentido horario el rebote es rápido mientras que en sentido antihorario el rebote es lento.

La regulación en rebote, dispone de 18 clicks para ajustar el rebote a nuestro gusto.

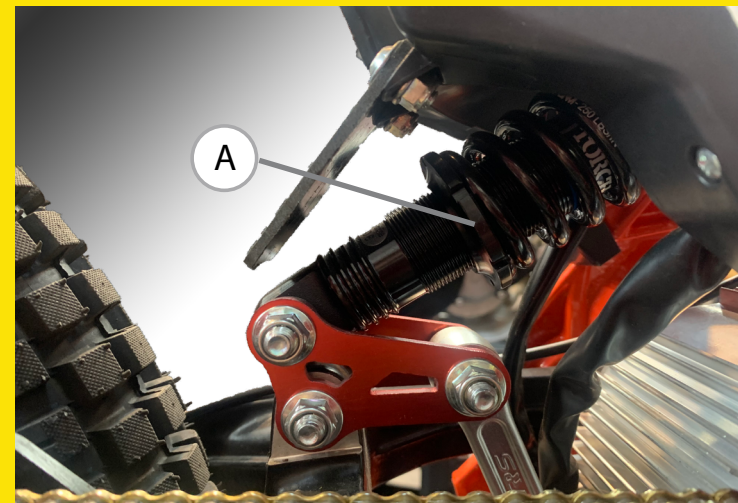

A) Precarga del muelle

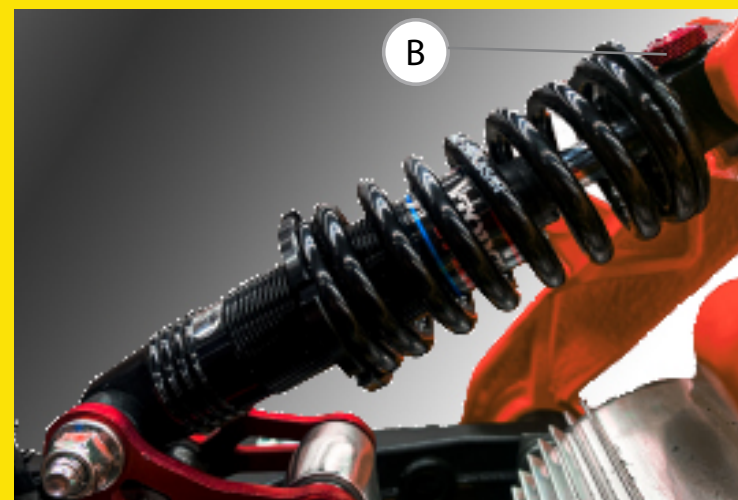

B) Rebote



## 10 - FRENOS

Para garantizar una frenada óptima es necesario verificar el estado de las pastillas de freno: inicialmente suelen tener 3mm de ferodo. Si después de su funcionamiento observamos que esta distancia se ha reducido por debajo de los 2mm, será necesario sustituirlas por unas nuevas.

Para sustituir es necesario desmontar la pinza de freno de la botella de la suspensión, quitando el tornillo de sujeción y el alambre clip que se desmontan por la parte inferior. Para su posterior montaje es necesario abrir los pistones con un destornillador haciendo palanca entre ellas para separar los pistones. A su vez, hay que asegurar el apriete de los tornillos y pasador alambre.

Los frenos son auto ajustables hasta un punto, pero su correcta alineación garantiza su máximo rendimiento. Las pastillas deben guardar la misma distancia respecto al disco para la máxima eficiencia.

Inspeccione visualmente las pastillas mientras se gira la rueda. Compruebe que su alineación es correcta y guardan la misma distancia respecto al disco. Si necesita hacer algún ajuste, siga las instrucciones siguientes:

1. Sacar el clip de seguridad de tornillos. Existe uno en cada pinza.
2. Usando la llave allen de 5mm, afloje los dos tornillos del soporte de la pinza de freno, lo que permite a la pinza moverse libremente.
3. Con la rueda levantada, actúe sobre la palanca de freno, esto desplazará la pinza al centro respecto al disco.
4. Actuando todavía sobre la palanca de freno las pastillas aprietan firmemente el disco, sin soltar la palanca re-apriete los dos tornillos del soporte de la pinza.
5. Si la rueda no gira libremente después de dejar de actuar sobre el freno, se requiere un mayor ajuste más allá de los propios límites de ajuste de la posición de

la pinza que pueden conseguirse usando arandelas espaciadoras. De esta manera la pinza puede alinearse perfectamente.

6. Volver a colocar el clip de seguridad de tornillos. Existe uno en cada pinza

7. Las palancas de freno pueden ajustarse en alcance. Use una allen de 2mm. Girando el tornillo en sentido contrario a las agujas del reloj se consigue llevar el alcance más cerca del manillar (para las manos más pequeñas)

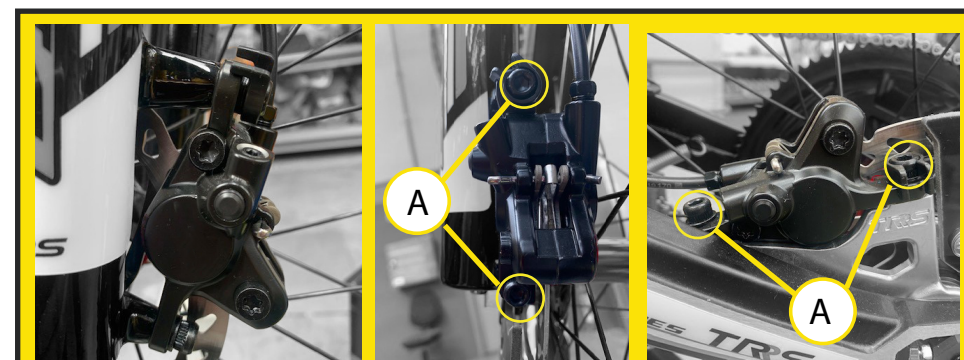

Usando la llave allen de 5mm, aflojamos los dos tornillos (A) de la pinza de freno delantera y/o trasera.

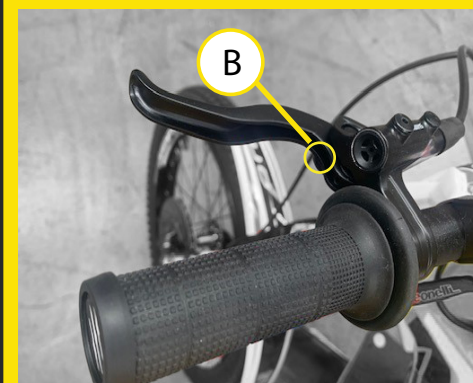

B) Ajuste de alcance de palanca  
Las palancas de freno pueden ajustarse en alcance, usando una allen de 2mm y girando el tornillo en uno de los sentidos podemos ajustar el alcance que queramos.



## 11 - BATERÍAS USO, CUIDADO Y MANTENIMIENTO

Para el uso, mantenimiento y almacenamiento de las baterías, es de crucial importancia leer y comprender las instrucciones de este manual.

### ¡ATENCIÓN!

Un uso, carga y almacenaje inapropiado de las baterías invalidará la garantía, y puede provocar una situación peligrosa. No utilice estas baterías en cualquier otro vehículo o aparato. El uso de estas baterías en cualquier otro producto anulará la garantía y puede crear una situación de peligro que podría causar un incendio y lesiones graves .

Si tiene alguna duda acerca de las baterías y su uso no dude en ponerse en contacto con el servicio de atención al cliente de **TRS Motorcycles**.

### ¡PRECAUCIÓN!

Mantenga las baterías alejadas de fuentes de calor y fuego. Evite periodos prolongados de exposición directa a los rayos del sol.

### ¡PRECAUCIÓN!

Proteja las baterías del agua o la humedad. Evite conducir la motocicleta en lugares expuestos por agua, ya sea charcos, ríos, etc.

### ¡PRECAUCIÓN!

Para prevenir daños en las baterías no las exponga a un intenso choque físico o fuertes vibraciones.

## INSTRUCCIONES DE CARGA

1. Asegurarse que la moto está desconectada. Botón de encendido en OFF y botón hombre al agua desconectando.
2. Antes de conectar la clavija del cargador a la red, conectar la clavija del cargador en la moto.
3. Debajo del asiento, se encuentra el conector para el cargador. Desenroscar el tapón del conector y conectar teniendo en cuenta la posición alineando los puntos blancos marcados. Enroscar la tuerca que trae el conector del cargador.
4. Conectar el cargador a una toma de corriente CA
5. Revisar durante unos minutos el correcto funcionamiento, revisando las indicaciones de los leds del siguiente modo:
  - LED apagado: No conectado a la red.
  - LED verde intermitencia lenta: Conectado a la red
  - LED verde intermitencia rápida: Cargando.
  - LED verde fijo: Carga completa.



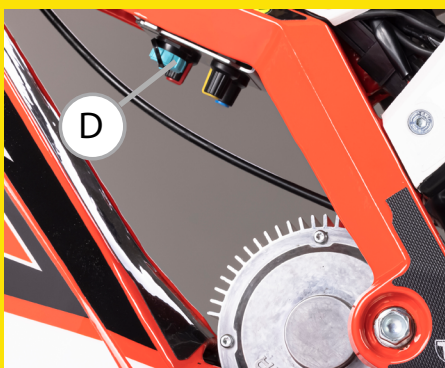

Debajo del asiento se encuentra el conector para el cargador (Fig D), desenroscamos el tapón azul y enchufamos primero la clavija del cargador a la moto y luego lo conectamos a la red.



Posicionar correctamente la clavija de tres pines (fig F) alineando el punto blanco con la hendidura que sobre sale del conector de carga (fig E) de la ON-E. Enroscar la tuerca que trae la clavija de tres pines (fig D). Volver a poner el tapón azul, cuando la batería este completamente cargada.



Fig E) Conector de carga

Fig F) Clavija de tres pines



Cuando la batería está totalmente cargada, desconectar el cargador de la red así como el conector a la moto, en este orden. Roscar el tapón del conector del cargador y la moto está lista para su uso.

El tiempo de carga, puede durar hasta 4 ½ horas dependiendo del nivel de descarga. Por seguridad, desconectar el cargador cuando haya estado 5 horas en carga. Se recomienda cargar siempre la batería antes de usar la motocicleta. Si esta previsto no usar la batería durante un tiempo, se recomienda dejar la batería cargada.

### ¡PRECAUCIÓN!

No cubra el cargador mientras se produce la carga. Esto provocará el sobrecalentamiento del cargador.

### ¡PRECAUCIÓN!

El cargador suministrado es solo para uso en INTERIORES.

### ¡PRECAUCIÓN!

Evite el contacto con el agua y otros líquidos mientras se cargan las baterías. Si las baterías, el cargador o cualquier conexión se mojaran, desenchufa inmediatamente el cargador de la toma de corriente y seque todos los componentes antes de volver a enchufarlo.

### ¡ATENCIÓN!

Una vez la batería esta completamente cargada, recordar en poner el tapón azul, para evitar que entre polvo o agua para evitar algun tipo de daño en los componentes eléctricos de su motocicleta.

## SUBSTITUCIÓN BATERÍA

Como accesorio, existe la posibilidad de adquirir una batería extra, para poder cambiar en caso que la batería se agote y se quiera continuar pilotando.

Seguir el siguiente procedimiento:

1. Asegurarse que la moto está desconectada. Botón de encendido en OFF y botón hombre al agua desconectando.
2. Tumbar la moto en el suelo.
3. Con una llave allen de 5mm, sacar los 4 tornillos de la placa protectora inferior chasis.
4. Desconectar el conector girando el pomo azul ¼ de vuelta en sentido antihorario.
5. Con una llave de tubo 8mm, sacar los 4 tornillos de la placa protectora inferior.
6. Extraer el pack de batería con cuidado.



Tumbamos la moto en el suelo y con una llave allen de 5mm, sacar los 4 tornillos de la placa protectora inferior del chasis y desconectar el conector girando el pomo azul en sentido antihorario.

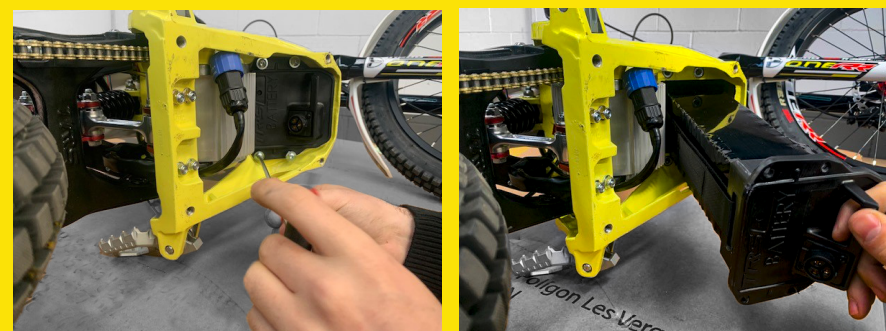

A continuación desenroscamos los tornillos de la tapa plástico batería con una llave de tubo de 8mm y extraer la batería tirando por la manija.

## ALMACENIMIENTO DE LARGA DURACIÓN

Si se prevé no usar la motocicleta durante un largo periodo de tiempo (más de 1 mes), se recomienda seguir este procedimiento:

1. Cargar la batería.
2. Desconectar la batería, siguiendo los pasos siguientes:
  - 2.1 Asegurarse que la moto está desconectada. Botón de encendido en OFF y botón hombre al agua desconectando.
  - 2.2 Tumbiar la moto en el suelo.
  - 2.3 Con una llave allen de 5mm, sacar los 4 tornillos de la placa protectora inferior chasis.
  - 2.4 Desconectar el conector girando el pomo azul ¼ de vuelta en sentido antihorario.
3. Se recomienda cargar la batería cada 3 meses.
4. Almacenar la batería en un lugar fresco y seco, evitando contacto directo con el sol.

## ¡ATENCIÓN!

Use sólo el cargador de baterías suministrado. Si utiliza cualquier otro cargador se anulará la garantía, puede dañar las bateías y se podría provocar un incendio con resultado de lesiones graves o la muerte así como daños materiales.

## NOTAS IMPORTANTES SOBRE LA CARGA DE LAS BATERÍAS

1. Normalmente se tarda de cuatro a cinco horas en cargar completamente las baterías en condiciones de descarga completa. Nunca las sobrecargue. Desconecte el cargador después de un máximo de 5 horas.
2. Cargue completamente las bateías antes de usar por primera vez su **ON-E**.
3. **CARGUE COMPLETAMENTE LAS BATERÍAS DESPUÉS DE USAR SU ON-E**
4. Siempre desenchufe el cargador de la toma de corriente CA antes de desconectarlo de la moto.
5. Siempre conecte el cargador a la moto antes de enchufarlo a la toma de corriente CA.
6. Para evitar daños al cargador no lo exponga a un intenso choque físico o fuertes vibraciones.

## 12 - MANTENIMIENTO Y LIMPIEZA

### MANTENIMIENTO DIARIO

1. Mantenga su On-E limpia y seca. Límpiela siguiendo el procedimiento recomendado.
2. Revisar periódicamente que los componentes estén correctamente fijados y ajustados, como son manillar, frenos, ejes, cadena y tuercas de los radios.
3. Verificar la presión y estado de los neumáticos antes de cada salida.

PRESIONES DE INFLADO RECOMENDADAS	
Rueda Delantera	0,5 - 0,6 kg/cm <sup>2</sup>
Rueda Trasera	0,7 - 0,8 kg/cm <sup>2</sup>

4. Compruebe el ajuste de velocidad y respuesta del acelerador antes de cada uso.
5. Revise la tensión de los radios de las llantas. Es normal que los radios se aflojen con el uso.

Compruebe su estado después del primer uso y luego periódicamente. Si necesita asesoramiento, por favor consulte a un taller especializado.

6. Revise periódicamente el apriete del tornillo del piñon primario del motor.

Puede usar grasa resistente al agua alrededor del piñon primario para protección adicional contra los elementos.

### LIMPIEZA

La correcta limpieza y mantenimiento de su **ON-E** le proporcionará una más agradable experiencia de conducción y propiedad.

Limpiando a mano su moto usted puede inspeccionar simultáneamente todos sus componentes. Le recomendamos el uso de un paño suave humedecido con agua corriente. Se debe tener cuidado al lavar. Se trata de una máquina eléctrica y el agua nunca debe llegar a componentes eléctricos sensibles. Se recomienda no usar hidrolimpiadoras de alta presión ya que puede causar daños irreparables a los componentes eléctricos y al motor. Se puede limpiar con una manguera de agua corriente, sin dirigir el chorro de agua en los componentes eléctricos/electrónicos, como són puño de gas, motor y caja controladora y cableado que se encuentra debajo del sillín.

**¡ATENCIÓN!**

No permita que entre agua dentro del selector de mapas de potencia, acelerador o cableado. Si no siguen estas instrucciones, pueden producirse daños permanentes en la moto así como un comportamiento errático, y como consecuencia posibles lesiones.

## 13 - INSTALACIÓN ELÉCTRICA

La **ON-E** es una maquina eléctrica. Esta moto contiene varios componentes eléctricos / electrónicos. Se debe considerar proteger estos componentes del agua y la suciedad.

Los componentes son los siguientes:

**Controladora:** Este elemento electrónico, es el encargado de gestionar la entrega de potencia del motor. Se alimenta con la batería y responde a la posición del puño de gas. Se enciende y se apaga mediante botón de encendido / hombre al agua.

**Motor:** El motor, es el encargado de transformar la energía eléctrica en energía mecánica para así dar movimiento a la rueda. Se recomienda encarecidamente, proteger del agua así como de golpes severos.

Tenga cuidado, el motor aumenta su temperatura con el uso de la motocicleta. No tocar su superficie, este podría causarle quemaduras.

**Batería:** Este elemento contiene la energía para mover la moto. La batería es de 48V. con lo que se recomienda un uso cauteloso y responsable.

**Mando gas:** Es un elemento electrónico que se encarga de mandar una señal a la controladora. En función de la posición del gas, la controladora interpreta que potencia es requerida y la manda al motor. Se recomienda encarecidamente, proteger del agua.

### ¡PRECAUCIÓN!

Assegurar que el montaje del mando gas está en su posición correcta. Para la seguridad del usuario es importante que el mando gas funcione libremente cuando se gira para acelerar y comprobar que no queda bloqueado. En caso que se tenga que realizar alguna reparación hay que dejar una distancia entre el final del manillar y mando gas de 1.5 mm.



Assegurar la distancia entre el final del manillar y el mando gas de 1.5 mm para impedir que se quede trabado.

Existen otros componentes que confieren el sistema eléctrico, como son: Interruptor ON/OFF, conector de carga, reguladores y cableado.



# ESQUEMA ELÉCTRICO

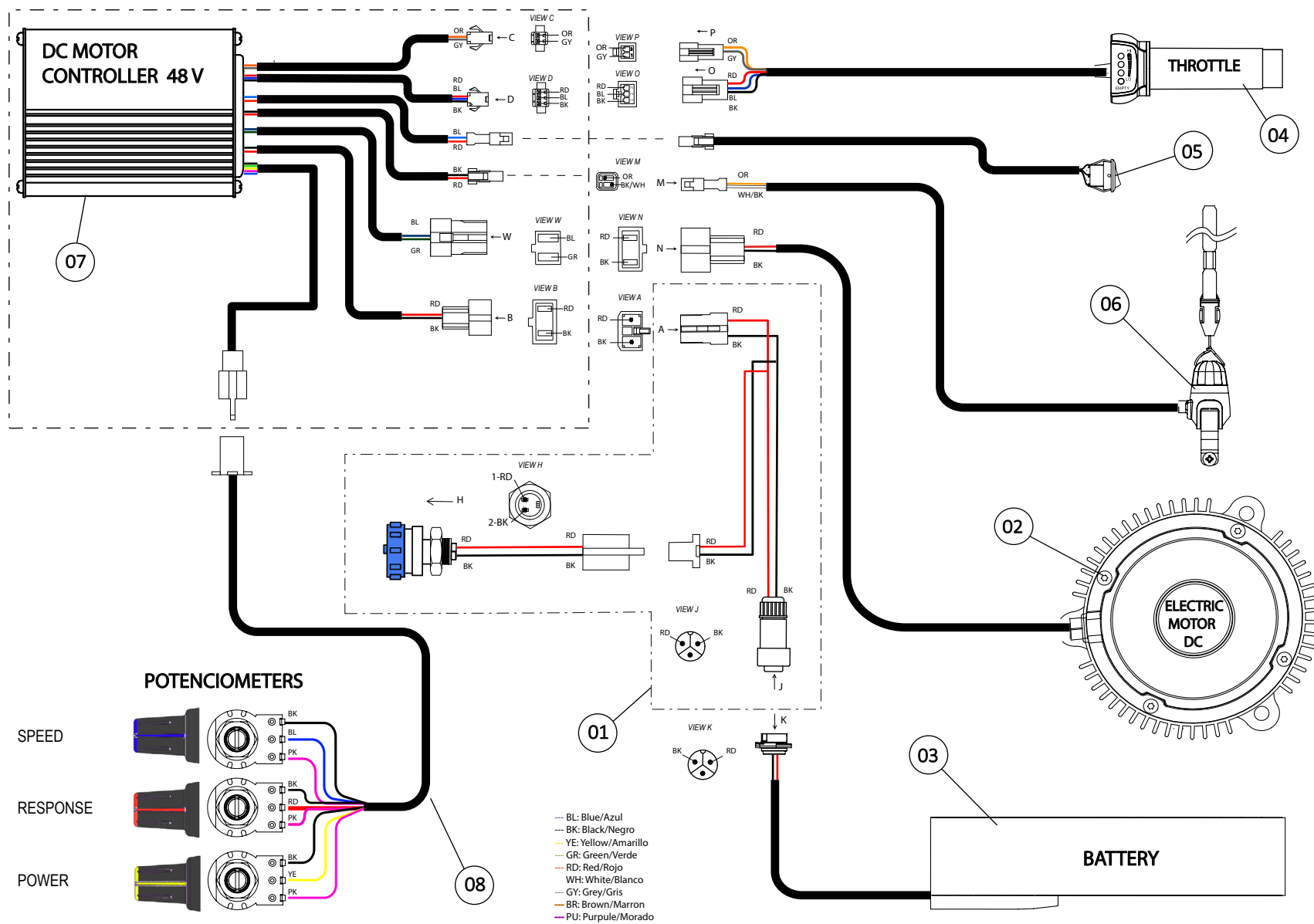

## 14 - INSTRUCCIONES DE PILOTAJE Y CONSEJOS DE SEGURIDAD (PRINCIPIANTES)

Con la moto configurada correctamente, su **ON-E** está lista para el pilotaje! Para pilotos principiantes, por favor siga estos consejos e instrucciones. Los pilotos disfrutarán al máximo si se sienten seguros y bajo control. No caiga en la tentación de un comienzo demasiado rápido del piloto. Asegúrese de que los potenciómetros se encuentran en el mínimo. En esta posición, el comportamiento de la moto es más dócil y en consecuencia menos potente.

### ¡ATENCIÓN!

No permita que los pilotos sin experiencia manejen la moto sin demostrar antes un conocimiento de los controles. Comience con los ajustes más lentos.

### APRENDIZAJE EN PARADO

1. Asegúrese que la moto está apagada.
2. Ponga la moto en un caballete, soporte o bloque para que la rueda trasera quede unos centímetros por encima del suelo.
3. Sentar el piloto en la moto.
4. Explicar la función de los controles.
  - A. Mando gas.
  - B. Freno delantero (Palanca mano derecha).
  - C. Freno trasero (Palanca freno izquierdo).
5. Aun con la moto apagada, hacer que el piloto practique con los mandos y ajustar en caso necesario.

6. Una vez haya practicado, con la moto parada, explicando cómo se enciende la moto y que función tiene el dispositivo hombre al agua.

7. Con el piloto subido en los estribos y cogido al manillar, poner la moto en marcha.

8. Para pilotos aprendices o principiantes, se recomienda empezar con las regulaciones al mínimo. De esta forma, el piloto disfrutará ya que se sentirá seguro y que mantiene el control mientras maneja la moto. A medida que el piloto aumente sus habilidades, se podrá ir aumentando la regulación de forma gradual, pasando paso a paso.

9. En este momento, el piloto puede comprobar que abriendo y cerrando el gas la rueda trasera gira, así como la reacción de la moto. Es importante que aprenda a dosificar el gas, conociendo que posiciones intermedias del gas entregan una potencia/velocidad media.

10. Practicar que usando el freno trasero, la rueda trasera se para. Es importante que conozca que el gas y el freno no usan en mismo instante.

11. Antes de bajar la moto del caballete, asegurarse que el piloto es conocedor del funcionamiento de los mandos.

### NOTA

Si el piloto no demuestra entender completamente los controles, no le deje pilotar la moto. Puede intentarlo otro día cuando esté listo, cada niño tiene su PROPIO ritmo de aprendizaje.

## PRIMER CONTACTO

Después de que el piloto ha comprendido los controles y se siente cómodo con ellos, es el momento del primer viaje. Para ello, el piloto debe ir vestido correctamente con el equipo de seguridad adecuados. Botas, gautes, casco, gafas de protección son necesarias. El lugar debe ser llano, abierto y seguro sin obstáculos de ningún tipo. La moto debe estar configurada con las regulaciones ajustadas en el mínimo.

1. Asegúrese que la moto está apagada.
2. Mientras un adulto sujeta la moto, y el caballete lateral está desplegado, el piloto puede subirse a la moto.
3. El piloto ahora puede plegar el caballete con su pie izquierdo. Un adulto debe vigilar esta acción y mantener la moto.
4. Haga que el piloto se sienta cómodo en la moto, sentándose de lado a lado encontrando la posición más confortable.
5. El piloto ya puede encender la motocicleta.
6. El piloto ahora puede girar el mando gas (lo más lentamente posible) y iniciar la marcha.
7. Una vez cómodo, el piloto puede tratar de dar un viaje más largo y apoyar los pies en los estribos a medida que avanza.
8. Cuando el piloto se detenga, apague el contacto de la moto.

## ¡ATENCIÓN!

La **ON-E** ha sido diseñada solamente para uso fuera de carretera, y no deben ser utilizadas en las carreteras públicas o aceras. Por favor consulte y obedezca la legislación local.

## ¡PRECAUCIÓN!

Si el piloto se cae de la moto, asegúrese de retirar el hombre al agua del contacto antes de levantar la moto. Es aconsejable tener el contacto apagado cuando no hay ningún piloto subido a la moto.

## 15 - GARANTÍA

### CONDICIONES DE LA GARANTÍA DEL FABRICANTE TRS

Expuestas siguiendo la normativa presente en la Ley 23/2003 del 10 de Julio de Garantías en Venta de Bienes de Consumo **TRS**, garantizará al comprador (en adelante el “cliente”) de un vehículo fabricado por **TRS** la máxima calidad de los materiales y fabricación, entregando un producto libre de defectos. De esta manera, **TRS** garantizará al cliente la reparación gratuita de cualquier defecto de materiales o de fabricación presente en un vehículo nuevo, mientras siga en vigor el plazo de garantía pertinente y sin tener en cuenta el número de kilómetros recorridos o el número de horas defuncionamiento del vehículo.

### PERÍODO EFECTIVO

Se considerará que la garantía es efectiva desde el día de la entrega del producto al cliente, o desde el día en que el vehículo sea puesto en funcionamiento por primera vez en el caso de modelos para demostraciones. El vendedor responderá ante los posibles fallos o defectos de su producto durante el período marcado en la Ley 23/2003 10 de Julio de Garantías en Venta de Bienes de Consumo desde la entrega del mismo y acorde con la Directiva 1999/44/CE para el resto de los Estados Miembros de la Comunidad Europea (fuera de la Comunidad Europea se aplicará el período de garantía marcado por las normas en vigor de cada Estado Miembro). Se deberá tener en cuenta que un posible fallo o defecto del producto que esté incluido en los seis primeros meses transcurridos desde la entrega del mismo, será considerado como defecto existente inicial y a partir del sexto mes, deberá demostrarse por parte del cliente que el defecto existía en el momento de la entrega. En caso de que el período de garantía acabara en domingo o festivo, se alargará hasta incluirse el siguiente día hábil. Sólo se atenderán las reclamaciones por defectos durante el período efectivo de garantía.

### REQUISITOS PARA HACER EFECTIVA LA GARANTÍA

TRS se reserva el derecho de rechazar reclamaciones de garantía si:

- 1)** Se ha transportado o almacenado incorrectamente el vehículo, no siguiendo las recomendaciones del fabricante.
- 2)** Se ha empleado el vehículo en competición, forzándolo por encima de sus márgenes operativos normales.
- 3)** Se han empleado piezas y/o todo tipo de fluidos de servicio no autorizados por el fabricante como recambio en revisiones o reparaciones del vehículo.
- 4)** No se han realizado las revisiones o mantenimiento requeridos para el correcto funcionamiento del vehículo dentro del período efectivo de garantía o si han aparecido fallos anteriores a la fecha de una revisión requerida no realizada, o realizada fuera del plazo marcado.
- 5)** Alguna revisión u operación de mantenimiento ha sido realizada por personal no autorizado por TRS.
- 6)** Se ha realizado alguna reparación o mantenimiento que no cumpla los requisitos especificados para dicha operación por TRS.
- 7)** Se ha modificado el vehículo o algún componente del mismo sin autorización de TRS.
- 8)** El vehículo ha sufrido daños propios de un uso indebido y/o accidente.

## **PARTES O ELEMENTOS CONSIDERADOS FUERA DE LA GARANTÍA**

- 1)** Ajustes de mantenimiento y limpieza del vehículo.
- 2)** Todo tipo de fluidos de servicio (refrigerantes, lubricantes, etc.).
- 3)** Ruidos o defectos de estética poco relevantes para el uso del vehículo (como marcas o desperfectos en zonas poco visibles, ruidos sin consecuencias mecánicas importantes, etc.).
- 4)** Desperfectos superficiales en la carrocería debidos a agentes externos (medios ambientales extremos, impactos de objetos, etc.).
- 5)** Inconvenientes derivados de los propios defectos (gastos de transporte, grúas, gastos de sustitución de vehículo, alojamiento, etc.).
- 6)** Desgaste de pintura o plástico debidos al paso del tiempo.
- 7)** Todo tipo de piezas sometidas a desgaste debido a su uso (baterías, filtros, discos o pastillas de freno, neumáticos, etc.).

## **OTRAS CONSIDERACIONES**

- I)** Queda reservado el derecho de exigir la valoración de un experto de TRS si existen dudas sobre la necesidad de reparación de un defecto durante la garantía.  
La garantía de los elementos repuestos acabará en la fecha de caducidad del período de garantía del producto respectivo.
- II)** TRS se reserva el derecho de decidir si repara o sustituye las piezas en una reclamación de garantía.

**III)** En el caso de que existiese un defecto no reparable o cuya sustitución fuese complicada para la empresa, el cliente tendrá derecho a una compensación por rescisión de contrato o a la devolución parcial del precio pagado por el vehículo.

**IV)** La garantía ofrecida por TRS como fabricante no incluye reclamaciones sobre aspectos relacionados con la compraventa del vehículo que tengan que ver exclusivamente con el concesionario que oferta el producto. Dichas reclamaciones se dirigirán al propio concesionario.

**V)** El período de garantía tendrá la duración establecida según el fabricante, independientemente de que el vehículo sea revendido a otro usuario durante ese tiempo. El nuevo usuario tendrá las mismas condiciones de garantía hasta que expire el plazo establecido desde el momento de la primera venta.



**TRS**  
*MOTORCYCLES*

**ON-E**  
K I D S

**TRS Motorcycles**

Ronda Sant Pere 306, Polígon les Verges, 08251

Santpedor (Barcelona, Spain)

[info@trsmotorcycles.com](mailto:info@trsmotorcycles.com)

[www.trsmotorcycles.com](http://www.trsmotorcycles.com)

Puede visitar nuestra página web para comprar recambios y accesorios, conocer novedades y obtener información.

**TRS**